

MAX[®]

NF235F/18(CE) NF255F/18(CE)

PNEUMATISCH SPIJKERAPPARAAT

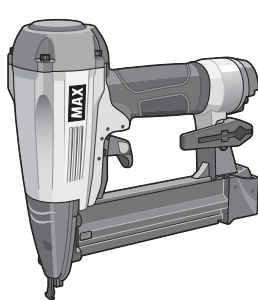

NF235F/18

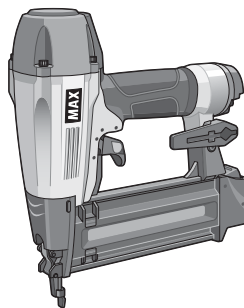

NF255F/18

ORIGINELE GEBRUIKERSHANDLEIDING

NEDERLANDS



WAARSCHUWING

LEES VOORDAT U DIT APPARAAT GEBRUIKT DEZE HANDLEIDING
AANDACHTIG DOOR, ZODAT U OP DE HOOGTE BENT VAN DE
VEILIGHEIDSWAARSCHUWINGEN EN INSTRUCTIES.

BEWAAR DEZE INSTRUCTIES BIJ HET APPARAAT VOOR LATERE REFERENTIE.

DEFINITIE VAN SIGNAALWOORDEN

WAARSCHUWING: Geeft een mogelijk gevaarlijke situatie aan die, mits niet vermeden, kan resulteren in de dood of ernstige verwondingen.

LET OP!: Geeft een mogelijk gevaarlijke situatie aan die, mits niet vermeden, kan resulteren in lichte of matige verwondingen.

OPMERKING: Benadrukt belangrijke informatie.

INDEX

1. ALGEMENE VEILIGHEIDSWAARSCHUWINGEN 2
2. VEILIGHEIDSWAARSCHUWING 3
3. SPECIFICATIES EN TECHNISCHE GEGEVENS 6
4. LUCHTTOEVOER EN AANSLUITINGEN 6
5. BEDIENINGSINSTRUCTIES 7
6. ONDERHOUD 10
7. OPSLAG..... 10
8. FOUTZOEKEN/REPARATIES 10

1. ALGEMENE VEILIGHEIDSWAARSCHUWINGEN



WAARSCHUWING

LEES ALLE VEILIGHEIDSWAARSCHUWINGEN EN ALLE INSTRUCTIES.

Het niet naleven van de waarschuwingen en instructies kan de dood of ernstig letsel tot gevolg hebben. **Bewaar alle waarschuwingen en instructies voor toekomstig gebruik.**



1. DRAAG EEN VEILIGHEIDSBRIL

Gevaar voor de ogen bestaat altijd, hetzij door opwaaiend stof als gevolg van de uitgeblazen lucht, hetzij door een wegvliegende spijker als gevolg van verkeerd gebruik van het apparaat. Daarom moet bij het gebruik van het apparaat altijd een veiligheidsbril gedragen worden.

De werkgever en/of gebruiker moet ervoor zorgen dat de juiste oogbescherming wordt gedragen.

Oogbeschermingsuitrusting moet voldoen aan de eisen van de American National Standards Institute, ANSI Z87.1 (Europese richtlijn 89/686/EEG van 21 december 1989) en zowel bescherming bieden aan de zijkanten als frontaal.

De werkgever is verantwoordelijk voor het gebruik van oogbeschermingsuitrusting door de gebruiker van het apparaat en al het overige personeel in de werkomgeving.

OPMERKING: Brillen zonder zijbescherming en alleen een gelaatsscherm bieden onvoldoende bescherming.



2. GEHOORBESCHERMING KAN IN SOMMIGE OMGEVINGEN NODIG ZIJN

Vanwege mogelijke blootstelling aan hoge geluidsniveaus tijdens het uitvoeren van werkzaamheden, wat kan leiden tot gehoorschade, moeten de werkgever en de gebruiker ervoor zorgen dat de noodzakelijke gehoorbescherming ter beschikking gesteld en gebruikt wordt door de gebruiker en anderen in de werkomgeving.



3. HOUD HANDEN EN LICHAAM UIT DE BUURT VAN DE UITDRIJFOPENING

Houd bij het laden en het gebruik van het apparaat nooit een hand of ander lichaamsdeel in de buurt van de uitdrijfopening van het apparaat. Het is erg gevaarlijk als u per ongeluk uw handen of lichaam raakt.



4. NIET GEBRUIKEN OP STEIGERS EN LADDERS

Niet gebruiken op steigers en ladders met spijkerpistolen die voorzien zijn van contactactivering of continue contactactivering.

2. VEILIGHEIDSWAARSCHUWING

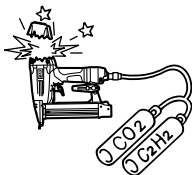

1. GEBRUIK GEEN ANDERE ENERGIEBRON DAN EEN LUCHTCOMPRESSOR

Het apparaat is ontworpen voor gebruik met perslucht. Gebruik het apparaat niet met andere hogedrukassen of brandbare gassen (bijv. zuurstof, acetyleen, etc.). Dit leidt tot explosiegevaar. Sluit daarom nooit een andere energiebron dan een luchtcompressor op het apparaat aan.

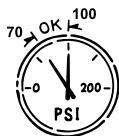

2. BLIJF BINNEN HET JUISTE LUCHTDRIKBEREIK

Het apparaat is ontworpen voor gebruik met een luchtdruk van 5 tot 7 bar.

De druk moet worden aangepast aan het type werkstuk dat wordt bevestigd. Het apparaat mag nooit gebruikt worden bij een werkdruk van meer dan 8,3 bar.

Sluit het apparaat nooit aan op een luchtdruk die mogelijk kan toenemen tot 13,8 bar. Het apparaat kan dan exploderen.

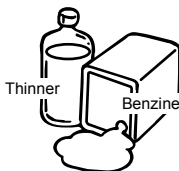

3. GEBRUIK HET APPARAAT NIET IN DE BUURT VAN EEN ONTVLAMBARE STOF

Gebruik het apparaat nooit in de buurt van een ontvlambare stof (bijv. thinner, benzine, etc.). Vluchtige dampen van deze stoffen kunnen in de compressor worden gezogen en gecompriemd worden met de lucht, wat een explosie tot gevolg kan hebben.

4. GEBRUIK HET APPARAAT NOOIT IN EEN EXPLOSIEVE ATMOSFEER

Vonken van het apparaat kunnen gassen, stof of andere explosieve materialen in de atmosfeer ontsteken.

5. GEBRUIK GEEN VERKEERDE KOPPELINGEN

De koppeling op het apparaat mag geen luchtdruk blokkeren als de druktoevoer losgekoppeld is. Als een verkeerde koppeling wordt gebruikt, kan het apparaat na het loskoppelen nog onder druk staan en alsnog een spijker uitdrijven, met mogelijk verwondingen als gevolg.



6. KOPPEL DE LUCHTTOEVOER LOS EN MAAK HET MAGAZIJN LEEG ALS HET APPARAAT NIET GEBRUIKT WORDT

Zorg dat u de luchttoevoer van het apparaat altijd ontkoppelt en het magazijn leegmaakt als u het apparaat niet meer gebruikt of het gebruik onderbreekt, als u het apparaat zonder toezicht achterlaat, het verplaatst naar een andere werkomgeving, het uit elkaar haalt of repareert en als u een vastgeklemde spijker verwijdert.

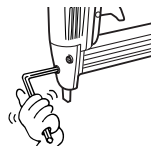

7. CONTROLEER OF ALLE SCHROEVEN GOED VASTZITTEN

Losse of verkeerd gemonteerde schroeven en bouten kunnen ongelukken en schade veroorzaken tijdens het gebruik van het apparaat. Controleer of alle schroeven en bouten goed vastzitten en juist gemonteerd zijn voordat u het apparaat gebruikt.

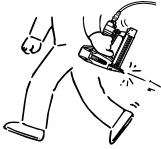

8. RAAK DE TREKKER NIET AAN ALS U GEEN SPIJKER WILT AANBRENGEN

Raak de trekker nooit aan als de luchttoevoer aangesloten is op het apparaat, tenzij u de bedoeling hebt een spijker in het werkstuk aan te brengen. Het is gevaarlijk het apparaat met aangehaalde trekker te dragen.



9. RICHT DE UITDRIJFOPENING NOOIT OP UZELF OF OP ANDEREN

Als de uitdrijfopening op andere mensen gericht wordt, kunnen ernstige ongelukken gebeuren als er onbedoeld een spijker wordt uitgedreven. Zorg dat de uitdrijfopening bij het koppelen en loskoppelen van de slang, het laden en ontladen van de spijkers en vergelijkbare handelingen niet op mensen gericht is.

10. GEBRUIK DE GESPECIFICEERDE SPIJKERS (ZIE PAGINA 8)

Het gebruik van andere spijkers dan gespecificeerd zal storingen in het apparaat veroorzaken. Zorg dat u alleen de gespecificeerde spijkers gebruikt voor dit apparaat.

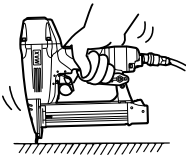

11. PLAATS DE UITDRIJFOPENING GOED OP HET WERKSTUKOPPERVLAK

Als u de uitdrijfopening in de neus van het spijkerpistool niet op de juiste manier plaatst, kan hierdoor een spijker omhoogvliegen, wat erg gevaarlijk is.

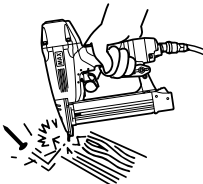

12. BRENG GEEN SPIJKERS AAN DICHT LANGS DE RANDEN EN HOEKEN VAN HET WERKSTUK EN IN DUN MATERIAAL

Het werkstuk zal waarschijnlijk splijten en de spijker kan rondvliegen en iemand raken.

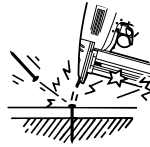

13. BRENG GEEN SPIJKER AAN BOVEN OP ANDERE SPIJKERS

Door spijkers boven op andere spijkers aan te brengen, kunnen spijkers afketsen, wat tot verwondingen kan leiden.

14. VERWIJDEREN VAN DE SPIJKERS NA HET GEBRUIK

Als er na het gebruik spijkers achterblijven in het magazijn, bestaat het gevaar van ernstige ongevallen wanneer het gebruik wordt voortgezet, het apparaat onzorgvuldig behandeld wordt of bij het aansluiten van de luchtkoppeling. Verwijder daarom na het gebruik altijd alle spijkers die nog in het magazijn zitten.

15. CONTROLEER REGELMATIG DE WERKING VAN HET MATERIAALCONTACT-ACTIVERINGSMECHANISME (BIJ GEBRUIK VAN EEN TYPE MET EEN MATERIAALCONTACT-ACTIVERINGSMECHANISME)

Gebruik het apparaat niet als het materiaalcontact-activeringsmechanisme niet goed werkt. Er kan dan per ongeluk een spijker worden uitgedreven. Blokkeer de juiste werking van het materiaalcontact-activeringsmechanisme niet.



16. BIJ GEBRUIK BUITEN OF OP SCHUINE VLAKKEN

Begin op daken of vergelijkbare schuine vlakken altijd op het laagste gedeelte en werk geleidelijk naar boven. Achteruit werken is gevaarlijk, omdat u dan uw evenwicht kunt verliezen.

Zet de slang vast op een punt dicht bij de plek waar u de bevestigingswerkzaamheden gaat uitvoeren. Er kunnen ongelukken gebeuren als er per ongeluk aan de slang wordt getrokken of als de slang vast komt te zitten.

17. GEBRUIK HET APPARAAT NOOIT ALS BEPAALDE BEDIENINGSELEMENTEN (bijv. TREKKER, CONTACTARM) NIET WERKEN, NIET AANGESLOTEN ZIJN, GEWIJZIGD ZIJN OF NIET GOED FUNCTIONEREN

18. SCHIET NOOIT SPIJKERS IN DE LUCHT

Zo voorkomt u gevaarlijke situaties door rondvliegende spijkers en extreme belasting van het apparaat.

19. GA ER ALTIJD VAN UIT DAT HET APPARAAT SPIJKERS BEVAT

20. BEHANDEL HET APPARAAT MET RESPECT

21. HET IS GEEN SPEELGOED

22. LAAD HET APPARAAT NOOIT MET SPIJKERS ALS EEN VAN DE BEDIENINGSELEMENTEN (bijv. TREKKER, CONTACTARM) GEACTIVEERD IS

23. NEEM BIJ HET WEGGOOIEN VAN HET APPARAAT OF ONDERDELEN ERVAN DE NATIONALE REGELGEVING IN ACHT

**VOLG NAAST DE ANDERE
WAARSCHUWINGEN IN DE HANDLEIDING OOK
DE VOLGENDE ALGEMENE
VEILIGHEIDSAANWIJZINGEN OP**

- Gebruik het apparaat niet als hamer.
- Draag het apparaat altijd aan de handgreep, nooit aan de luchtslang.
- Het apparaat mag alleen gebruikt worden voor het doel waarvoor het ontworpen is.
- Nooit bedieningselementen verwijderen of manipuleren (bijv. TREKKER, CONTACTARM)
- Bewaar het apparaat als u het niet gebruikt op een droge plaats, buiten het bereik van kinderen.
- Gebruik het apparaat niet zonder de veiligheidssticker.
- Modificeer de originele uitvoering of functie niet zonder voorafgaande toestemming van MAX CO. LTD.

3. SPECIFICATIES EN TECHNISCHE GEGEVENS

1. ONDERDELEN

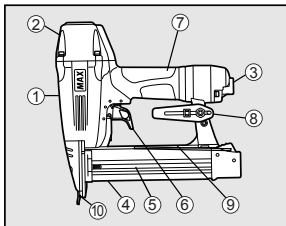

- 1 Frame
- 2 Cilinderkop
- 3 Uitlaatpoort
- 4 Magazijn
- 5 Schuifteenheid
- 6 Trekker
- 7 Handgreep
- 8 Kijkhendel
- 9 Waarschuwingssticker (achterzijde)
- 10 Uitdrijfopening

2. SPECIFICATIES APPARAAT

PRODUCTNR.	NF235F/18	NF255F/18
HOOGTE	221 mm	255 mm
BREEDTE	64 mm	64 mm
LENGTE	241 mm	244 mm
GEWICHT	1,1 kg	1,2 kg
AANBEVOLEN WERKDRUK	5 tot 7 bar	5 tot 7 bar
LAADCAPACITEIT	100 spijkers	100 spijkers
LUCHTVERBRUIK	0,56 l bij 7 bar werkdruk	0,68 l bij 7 bar werkdruk

* De machine is compact ontworpen voor een betere balans tijdens het gebruik.

3. SPIJKERSPECIFICATIES

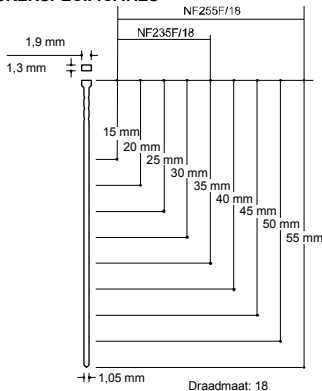

- Dit apparaat is bedoeld voor metrische spijkers.

LUCHTKOPPELING:

Dit apparaat heeft een NPT-aansluitplug (1/4 inch - mannetje). De binnendiameter moet 7 mm of groter zijn. De koppeling moet in staat zijn de luchtdruk in het apparaat af te blazen bij het loskoppelen van de luchttoevoer.

AANBEVOLEN WERKDRUK:

5 tot 7 bar Kies voor de beste prestaties een werkdruk binnen dit bereik.

8,3 bar NIET OERSCHRIJDEN

4. TECHNISCHE GEGEVENS GELUID

- A-gewogen geluidsvermogensniveau
 NF235F/18----- LWA, 1s, d 87,9 dB
 NF255F/18----- LWA, 1s, d 85,9 dB
- A-gewogen geluidsdrumniveau op de werkplek
 NF235F/18----- LpA, 1s, d 81,8 dB
 NF255F/18----- LpA, 1s, d 79,8 dB

Deze waarden zijn bepaald en vastgelegd in overeenstemming met EN12549: 1999.

5. TOEPASSINGEN

- * Raamwerk en deurlijsten
- * Plaatmaterialen, omlijstingen en andere afwerkingsmaterialen voor binnen
- * Panelen en sierlijsten
- * Houten ondervloeren
- * Meubilair, waaronder laden, achterzijden van kasten, verloren spijkers en andere afwerkingen
- * Kasten

4. LUCHTTOEVOER EN AANSLUITINGEN



WAARSCHUWING

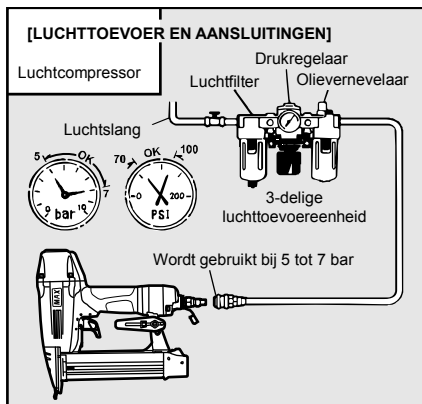

KOPPELINGEN: Installeer een aansluitplug (mannetje) op het apparaat die de lucht vrij doorlaat en de lucht afblaast als de luchttoevoer wordt losgekoppeld.

SLANGEN: Slang moet een minimale binnendiameter van 6 mm hebben en een maximale lengte van 5 meter.

De toevoerslang moet een koppeling hebben waarmee de aansluitplug (mannetje) snel van het apparaat losgekoppeld kan worden.

LUCHTTOEVOER: Gebruik alleen schone drukgeregelde perslucht als energiebron voor het apparaat.

3-DELIGE LUCHTTOEVOERENHEID (luchtfilter, drukregelaar, olieverniveelaar)

Zie SPECIFICATIES APPARAAT voor het instellen van de juiste werkdruk voor het apparaat.

OPMERKING:

Een filter helpt bij het verkrijgen van de beste prestaties en een minimale slijtage van het apparaat. Vuil en water in de luchttoevoer zijn namelijk de belangrijkste oorzaken van inwendige slijtage van het apparaat.

Voor de beste prestaties is het nodig het apparaat regelmatig maar niet overvloedig te smeren. De olie die aan de lucht in de luchtleiding wordt toegevoegd, zal de inwendige onderdelen smeren.

5. BEDIENINGSINSTRUCTIES

Lees de sectie "VEILIGHEIDSINSTRUCTIES".

1. VÓÓR GEBRUIK

Controleer het volgende vóór het gebruik.

- 1 Draag een veiligheidsbril.
- 2 Sluit de luchttoevoer niet aan.
- 3 Controleer of alle schroeven vastzitten.
- 4 Controleer of de contactarm en trekker soepel bewegen.
- 5 Sluit de luchttoevoer aan.
- 6 Controleer op luchtlekkage. (Het apparaat mag geen luchtlekkage vertonen).
- 7 Houd het apparaat vast met uw vinger van de trekker, druk daarna de contactarm tegen het werkstuk. (Het apparaat mag niet werken).
- 8 Houd het apparaat vast met de contactarm los van het werkstuk, en haal de trekker over. (Het apparaat mag niet werken).
- 9 Ontkoppel de luchttoevoer.



WAARSCHUWING



2. BEDIENING

Draag een veiligheidsbril. Gevaar voor de ogen bestaat altijd, hetzij door opwaaiend stof als gevolg van de uitgeblazen lucht, hetzij door een wegvliegende spijker als gevolg van verkeerd gebruik van het apparaat. Daarom moet bij het gebruik van het apparaat altijd een veiligheidsbril gedragen worden.

De werkgever en/of gebruiker moet ervoor zorgen dat de juiste oogbescherming wordt gedragen. Oogbeschermingsuitrusting moet voldoen aan de eisen van de Europese richtlijn 89/686/EEG van 21 december 1989 (American National Standards Institute, ANSI Z87.1) en zowel bescherming bieden aan de zijkanten als frontaal.

De werkgever is verantwoordelijk voor het gebruik van oogbeschermingsuitrusting door de gebruiker van het apparaat en al het overige personeel in de werkomgeving.

OPMERKING: Brillen zonder zijbescherming en alleen een gelaatsscherm bieden onvoldoende bescherming.



WAARSCHUWING



Houd handen en lichaam uit de buurt van de uitdrijfpopening bij het aanbrengen van spijkers. Zo voorkomt u dat handen of andere lichaamsdelen per ongeluk geraakt worden.

LADEN VAN SPIJKERS

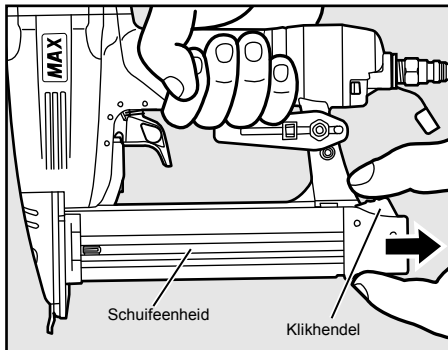

- 1 Duw tegen de klikhendel en trek de schuifteenheid zo ver mogelijk naar achteren.

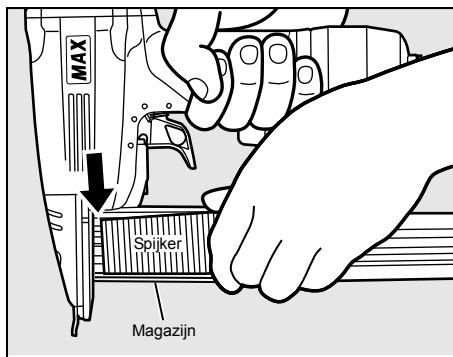

- 2 Plaats de spijkers in het magazijn.
- 3 Duw de schuifteenheid tot tegen de aanslag naar voren.

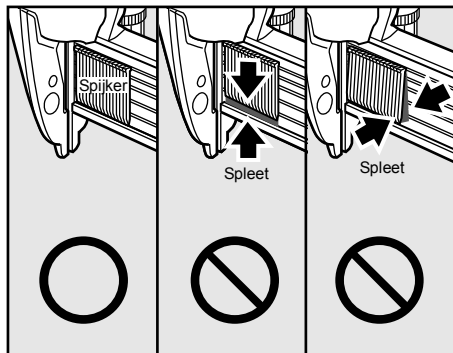

OPMERKING: Let erop dat de punten van de spijkers onder in het magazijn zitten.

BEDIENING TESTEN

- 1 Stel de luchtdruk in op 5 bar en sluit de luchttoevoer aan.
- 2 Raak de trekker niet aan en druk de contactarm tegen het werkstuk.
Haal de trekker over (het apparaat moet een spijker aanbrengen).
- 3 Houd het apparaat boven het werkstuk en haal de trekker over.
Druk vervolgens de contactarm tegen het werkstuk. (Het apparaat moet een spijker aanbrengen).
- 4 Stel de luchtdruk zo laag mogelijk in op basis van de lengte van de spijker en de hardheid van het werkstuk.

LUCHTSLANGAANSLUITING

Sluit de twee koppelingen op elkaar aan.



WAARSCHUWING

Let er bij het aansluiten van de slangkoppeling op dat de uitdrijfoening niet op uw eigen lichaam of op een andere persoon wordt gericht, en raak de trekker niet aan.

AANBRENGEN VAN SPIJKERS

OPMERKING:

Bij levering van het apparaat is INDIVIDUELE ACTIVERING voorgeselecteerd.

INDIVIDUELE ACTIVERING

Bij individuele activering dient de gebruiker het apparaat tegen het werkstuk te houden, alvorens de trekker wordt overgehaald. Dit maakt het nauwkeurig aanbrengen van spijkers eenvoudiger, bijvoorbeeld bij omlijsten, steekspijkers en het maken van kratten.

Hierdoor is het mogelijk nauwkeurig te positioneren terwijl de mogelijkheid van een tweede spijker door terugslag, zoals beschreven bij "contactactivering", is uitgesloten.

Het veiligheidsvoordeel van het apparaat met individuele activering is dat hiermee niet per ongeluk een spijker kan worden aangebracht als het apparaat tegen het werkstuk gehouden wordt terwijl de gebruiker de trekker ingedrukt houdt.

Overschakelen van INDIVIDUELE ACTIVERING naar CONTACTACTIVERING



WAARSCHUWING

ALTIJD de luchttoevoer loskoppelen voordat u de activeringsmethode wijzigt.

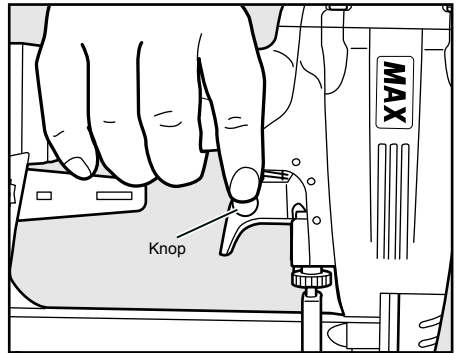

1 Druk de knop op de trekker in.

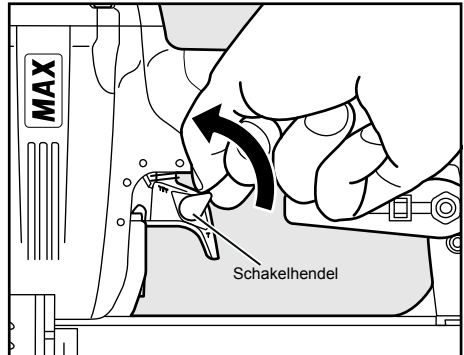

2 Draai de schakelhendel in de richting van de pijl.

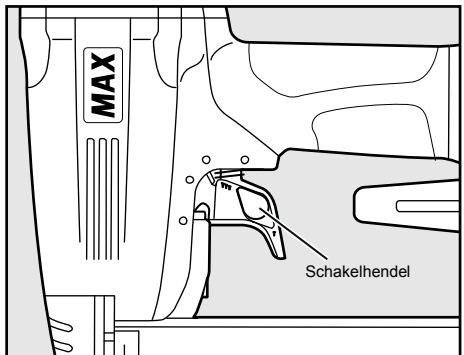

3 Stel de schakelhendel af volgens bovenstaande afbeelding.

CONTACTACTIVERING

De algemene bedieningswijze bij "materiaalcontactactivering" is dat de gebruiker contact maakt met het werkstuk om het contactactiveringsmechanisme te activeren terwijl hij de trekker ingedrukt houdt. Telkens wanneer er contact gemaakt wordt met het oppervlak, wordt er een spijker aangebracht.

Bij pneumatische apparaten is altijd sprake van terugslag bij aanbrengen van spijkers. Bij de terugslag kan het contactmechanisme worden geactiveerd en eventueel onbedoeld weer contact worden gemaakt met het werkstukoppervlak terwijl de trekker nog steeds is ingedrukt (gebruiker heeft de trekker nog niet losgelaten), waarna onbedoeld een tweede spijker wordt uitgedreven.

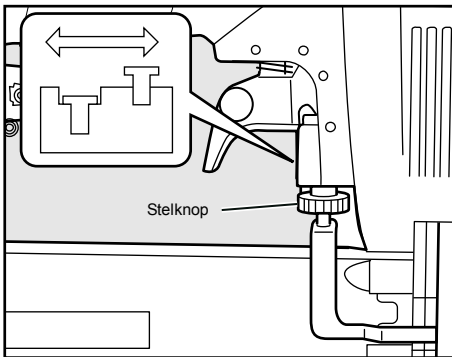
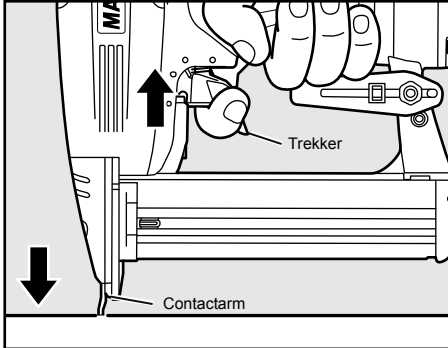

WAARSCHUWING

ALTIJD de luchttoevoer loskoppelen voordat u de stelknop afstelt.

- 1 Koppel altijd de luchttoevoer los als u de stelknop moet afstellen.
- 2 Raadpleeg de afbeelding voor de draairichting van de stelknop.
- 3 Luchttoevoer weer aansluiten.

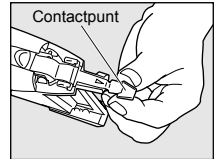
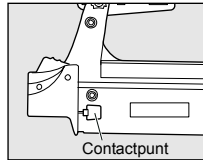

WAARSCHUWING

ALTIJD de luchttoevoer loskoppelen voordat u de contactpunt plaatst.

Zet de contactpunt op de contactarm wanneer spijkers in een zacht materiaal worden gedreven.

Gebruik zo nodig de contactpunt achterop de achterzijde van het magazijn.

VERWIJDEREN KLEMMENDE SPIJKERS (NF235F/18)

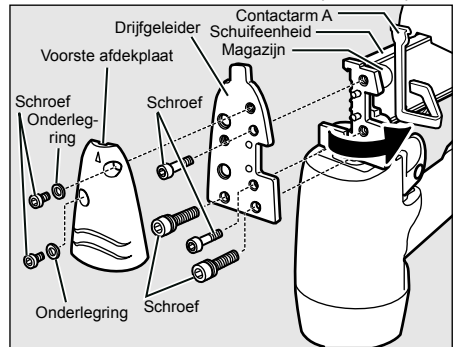

WAARSCHUWING

ALTIJD de luchttoevoer loskoppelen voordat u een ingeklemde spijker verwijdert.

- 1 Ontkoppel de luchtslang.
- 2 Verwijder de set spijkers uit het magazijn.
- 3 Verwijder de 2 inbusbouten uit de drijfgeleider en verwijder de afdekplaat.
- 4 Verwijder de 4 inbusbouten uit het magazijn.
- 5 Verwijder de spijkers die in de drijfgeleider vastzitten met een ijzeren pen of een schroevendraaier.
- 6 Zet de drijfgeleider en de voorste afdekplaat weer vast, plaats de set spijkers terug en druk de schuifeenheid terug.

VERWIJDEREN KLEMMENDE SPIJKERS (NF235F/18)

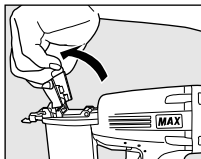

- 1 Ontkoppel de luchtslang.
- 2 Verwijder de magazijnontgrendeling van achter de spijkers.
- 3 Open de voorste afdekplaat en trek vervolgens om de drijfgeleider A te openen.
- 4 Verwijder de spijkers die in de drijfgeleider A vastzitten, en de slijtplaat met een ijzeren pen of een schroevendraaier.
- 5 Verwijder de pen of schroevendraaier en sluit de drijfgeleider A en de voorste afdekplaat.
- 6 Plaats de set spijkers terug en druk de schuifeenheid terug.



WAARSCHUWING

ALTIJD de luchttoevoer loskoppelen voordat u ingeklemde spijkers verwijdert.

6. ONDERHOUD

1 HET PRODUCTIEJAAR

In het onderste gedeelte van de handgreep van dit product staat op de behuizing het productienummer. De twee cijfers uiterst links geven het productiejaar aan.

(Voorbeeld)

0 8 8 2 6 0 3 5 D



Jaar 2008

2 BEDIEN HET SPIJKERAPPARAAT NIET ALS DIT LEEG IS

3 GEBRUIK EEN 3-DELIGE LUCHTTOEVOEREEENHEID

Als u geen 3-delige luchttoevoereenheid gebruikt, kunnen vocht en vuil uit de compressor direct in het apparaat komen. Dit veroorzaakt roest en slijtage en zal de prestaties van het apparaat aantasten. De slanglengte tussen de luchttoevoereenheid en het apparaat mag niet meer zijn dan 5 m. Bij een grotere lengte treedt drukvermindering op.

4 GEBRUIK DE AANBEVOLEN OLIE

Voor het smeren van het apparaat moet hogesnelheids- of compressorolie worden gebruikt. Na gebruik van het apparaat 2 of 3 druppels olie in de luchtinlaat laten lopen met behulp van een oliespuit. (Aanbevolen olie: ISO VG32)

5 DAGELIJKS OF TELKENS VÓÓR GEBRUIK CONTROLEREN EN ONDERHOUD UITVOEREN



WAARSCHUWING

Zorg ervoor dat tijdens controle of onderhoud de luchttoevoer losgekoppeld is en het magazijn leeg.

- (1) Tap het luchtfilter in de luchttoevoer en de compressor af
- (2) Zorg dat de olieverniveelaar in de 3-delige luchttoevoereenheid gevuld blijft
- (3) Reinig het filter van de 3-delige luchttoevoereenheid
- (4) Draai alle schroeven vast

7. OPSLAG

- 1 Als het apparaat gedurende een langere periode niet gebruikt wordt, een dun laagje smeermiddel op de stalen onderdelen aanbrengen om roest te voorkomen.
- 2 Het apparaat niet in een koude omgeving opslaan. Bewaar het apparaat in een warme ruimte.
- 3 Het apparaat op een warme en droge plaats opbergen als het niet gebruikt wordt. Buiten bereik van kinderen houden.
- 4 Alle kwaliteitsapparaten vergen uiteindelijk onderhoud of vervanging van onderdelen door slijtage als gevolg van normaal gebruik.

8. FOUTZOEKEN/REPARATIES

Het foutzoeken en/of repareren mag alleen worden gedaan door de geautoriseerde distributeurs van MAX CO. LTD. of andere specialisten.