

CN55 Coilnailer 25-57mm



Nicomax b.v. NL 2004

Alle in deze handleiding beschreven technische en technologische informatie een eventueel door ons beschikbaar gestelde tekeningen en technische beschrijvingen blijven ons eigendom en mogen zonder voorafgaande schriftelijke toestemming van Nicomax b.v. niet worden gebruikt – anders dan voor de bediening van dit produkt-, gekopieerd, vermenigvuldigd, doorgegeven of ter kennis worden gebracht aan derden.

Nicomax b.v.
Televisieweg 131
1322BE ALMERE
NEDERLAND

Telefoon: +31 (0)36 5329834
Telefax: +31 (0)36 5329349

VOORWOORD

Deze gebruikershandleiding is gemaakt om u te helpen bij het gebruiken en onderhouden van uw-machine en beantwoordt de meest voorkomende vragen over de machine.

Wanneer u na het lezen van deze handleiding nog vragen heeft, aarzel dan niet contact op te nemen met onze service-afdeling of uw lokale agent.

Voor specifieke informatie over ons brede assortiment machines, adviseren wij u contact op te nemen met onze verkoopafdeling.

Suggesties die deze machine of deze handleiding betreffen zijn van harte welkom. Stuur uw op- of aanmerkingen naar

Nicomax b.v.
Postbus 60130
1320AC ALMERE
NEDERLAND

Deze handleiding bevat nuttige en belangrijke informatie voor het goed functioneren en onderhouden van uw machine. De handleiding bevat ook belangrijke aanwijzingen om, voor het inbedrijfstellen en tijdens het in bedrijf zijn van de machine, ongevallen en beschadigingen te voorkomen.

Aansprakelijkheid

De in deze handleiding gepubliceerde gegevens zijn gebaseerd op de meest recente informatie.

Nicomax b.v. behoudt het recht om op ongeacht welk moment, de constructie en/of uitvoering van haar producten te wijzigen zonder de verplichting eerder gedane leveranties dienovereenkomstig aan te passen.

Garantie

Op het produkt zijn de garantiebepalingen uit onze, in uw bezit zijnde, leveringsvoorwaarden van toepassing.

De garantie op uw machine vervalt indien:

- Onderhoud niet strikt volgens de voorschriften worden uitgevoerd, reparaties niet door ons personeel zijn uitgevoerd of uitgevoerd zonder onze voorafgaande schriftelijke toestemming.
- Wijzigingen aan de machine zijn aangebracht zonder voorafgaande schriftelijke toestemming.
- Niet originele onderdelen of andere dan de voorgeschreven onderhoudsmiddelen worden gebruikt.
- De machine onoordeelkundig, onjuist onachtzaam of niet in overeenstemming met haar aard en/of bestemming wordt gebruikt.

Veiligheid

Wees er zeker van dat u alle veiligheidsinstructies gelezen en begrepen heeft en ook gebruikt tijdens het werken met de machine.

Machine buiten bereik

Als de machine voor langere tijd buiten bedrijf wordt gesteld of als de machine wordt gesloopt, verwijder dan alle onderdelen die gevaar kunnen opleveren.

Werk veilig

Nicomax BV heeft er alles aan gedaan om u zo correct en volledig mogelijk te informeren over de gevaren in de omgang met de machine. U bent zelf verantwoordelijk voor het houden van toezicht op en naleving van deze gedragsregels.

De werkgever is verplicht om bedienings- en onderhouds-personeel vertrouwd te maken met deze aanwijzingen. De werkgever is ook verplicht erop toe te zien dat door het bedienend personeel de juiste veiligheidsmiddelen worden gebruikt.

Controleer de zending direct na aankomst op:

- Beschadigingen en/of manco's als gevolg van het transport. Laat de vervoerder ter plaatse een transportschadeprotocol opstellen.
- De juistheid van de levering(en), het ontbreken van het geen (extra) besteld is.

Voor een correcte afhandeling van het voorgaande moet Nicomax BV binnen drie werkdagen op de hoogte worden gebracht van onregelmatigheden bij het afleveren.

CN55

PNEUMATISCHE ROLNAGELMACHINE

INHOUD

1	VEILIGHEIDS-INSTRUCTIES	3
2	SPECIFICATIES & TECHNISCHE GEGEVENS	6
3	LUCHTTOEVOER EN AANSLUITINGEN	7
4	INSTRUCTIES BIJ GEBRUIK	8
5	ONDERHOUD	10
6	OPSLAG	10
7	PROBLEMEN / REPARATIES	10
8	ONDERDELEN TEKENING	11
9	ONDERDELEN LIJST	12

GEBRUIKS EN ONDERHOUD HANDLEIDING



Waarschuwing:

U DIENT EERST DEZE HANDLEIDING TE BESTUDEREN, VOORDAT HET APPARAAT WORDT GEBRUIKT I.V.M. VEILIGHEID EN INSTRUCTIES.

⚠ waarschuwing:



1. VEILIGHEIDSVOORSCHRIFTEN

WAARSCHUWING

Ter voorkoming van ernstig persoonlijk letsel of beschadiging aan goederen is het belangrijk onderstaande veiligheidsvoorschriften nauwkeurig te lezen alvorens het apparaat in gebruik te nemen.

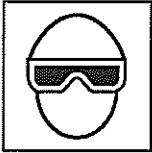

1. DRAAG EEN VEILIGHEIDSBRIL

Er bestaat altijd gevaar voor beschadiging aan de ogen door opwaaiend stof veroorzaakt door de uitgestoten lucht, of door een nagel die wegspringt bij onjuist gebruik van het apparaat. Daarom dient men tijdens het gebruik van het apparaat altijd een veiligheidsbril te dragen. De werkgever en/of gebruiker moet zorgdragen voor afdoende bescherming van de ogen. Deze bescherming moet voldoen aan de eisen van de Arbo-wet, en dient zowel aan de voorkant als aan de zijkant van de ogen goede bescherming te bieden.

NB: Brillen met beschermglazen of beschermkappen zonder zijkanten bieden onvoldoende bescherming.



2. IN SOMMIGE GEVALLEN IS OORBESCHERMING NODIG

In sommige werksituaties staat men bloot aan hoge geluidsniveaus die tot gehoorbeschadiging kunnen leiden. De werkgever en gebruiker dienen erop toe te zien dat de noodzakelijke oorbeschermers gedragen worden door gebruikers en anderen op de werkplek.



3. GEBRUIK GEEN ANDERE VOEDING DAN EEN LUCHTCOMPRESSOR

Het apparaat werkt alleen op samengeperste lucht. Gebruik nooit een ander soort hoge druk gas of ontvlambare gassen (bijv. zuurstof, acetyleen) met het oog op explosiegevaar. Gebruik daarom voor de pneumatische bradnagelmachine alleen perslucht.



4. WERK ALLEEN BINNEN HET AANGEGEVEN LUCHTDRIJKBEREIK

Het apparaat is geschikt voor het werken binnen een luchtdrukgebied van 60 tot 100 psi (4 tot 7 bar). De druk dient aangepast te worden aan het materiaal waarmee gewerkt wordt. Het apparaat dient nooit gebruikt te worden indien de werkdruk 120 psi (8 bar) overschrijdt. Sluit het apparaat nooit aan op luchtdruk boven 200 psi (14 bar). Het kan dan namelijk barsten.



5. HET APPARAAT NIET GEBRUIKEN VLAKBIJ EEN ONTVLAMBARE STOF

Gebruik het apparaat nooit in de buurt van een ontvlambare stof (bijv. thinner, benzine). Vluchtige dampen uit deze stoffen kunnen namelijk de compressor ingezogen worden en met de lucht samengeperst worden, waardoor explosiegevaar ontstaat.



6. GEBRUIK DE JUISTE INSTEELKNIPPEL EN SNELKOPPELING

Er mag zich geen lucht meer in de insteeknippel bevinden als de luchttoevoer uitgeschakeld is. Bij gebruik van een verkeerde insteeknippel, kan het apparaat na uitschakeling geladen blijven met lucht en kan dan nog een nagel slaan, zelfs nadat de luchttoevoer is afgesloten en zo verwondingen veroorzaken.

7. SCHAKEL DE LUCHTTOEVOER UIT EN LEEG HET MAGAZIJN ALS HET APPARAAT BUITEN GEBRUIK IS

Schakel altijd de luchttoevoer uit en leeg het magazijn na het beëindigen of opschorten van uw werkzaamheden. Ook als u naar een andere werkplek gaat of wanneer u het apparaat anders wilt instellen, uit elkaar wilt halen of wanneer u een vastzittende nagel wilt verwijderen.

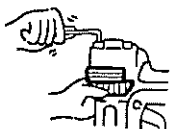

8. CONTROLEER DE SCHROEVEN

Loszittende of onjuist bevestigde schroeven of bouten kunnen ongelukken of schade aan de machine veroorzaken tijdens het gebruik. Controleer of alle schroeven en bouten goed bevestigd zijn voor het in gebruik nemen van het apparaat.



9. RAAK DE TREKKER NIET AAN, TENZIJ U EEN NAGEL WILT SLAAN

Als de luchttoevoer is aangesloten, raak dan alleen de trekker aan als u een nagel wilt slaan. Het is gevaarlijk om het apparaat mee te dragen terwijl de trekker aangespannen is. Dergelijke handelingen dienen vermeden te worden.



10. RICHT DE SCHACHT NOOIT OP MENSEN

Als de schacht op mensen gericht wordt, kan dit ongelukken veroorzaken indien men mis schiet. Richt de schacht nooit op mensen bij het aansluiten of afsluiten van de slang, het laden van de nagels, of soortgelijk handelingen.

11. GEBRUIK DE AANBEVOLEN NAGELS

Het gebruik van andere dan de aanbevolen nagels veroorzaakt storingen aan het apparaat. Maak alleen gebruik van de aanbevolen soort nagels.



12. ZORG VOOR EEN JUISTE PLAATSING VAN DE SCHACHT EN CONTACTARM OP HET WERKSTUK

Bij het onjuist plaatsen van de schacht/contactarm op het werkstuk kan een nagel wegschieten. Dit is zeer gevaarlijk.



13. HOUDT HANDEN EN LICHAAM UIT DE BUURT VAN DE SCHACHT

Houdt nooit een hand of ander lichaamsdeel in de buurt van de schacht bij het laden en tijdens het gebruik van het apparaat. Er bestaat anders gevaar dat de handen of het lichaam per ongeluk wordt geraakt.



14. SLA GEEN NAGELS AAN RANDEN EN IN HOEKEN VAN HET WERKSTUK OF IN DUN MATERIAAL

Het werkstuk kan dan splijten en de nagel kan wegschieten en iemand raken.

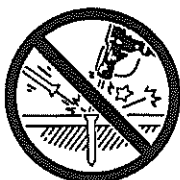

15. SLA GEEN NAGELS OP ANDERE NAGELS

Indien men nagels op andere nagels slaat, kunnen ze ombuigen en verwondingen veroorzaken.

16. VERWIJDER NA AFLOOP OVERGEBLEVEN NAGELS

Als het werk gedaan is, dienen overgebleven nagels te worden verwijderd uit het magazijn. Indien dit niet gebeurt, kunnen bij hervatting van de werkzaamheden en bij onachtzaamheid of bij het aansluiten van de luchtleiding ernstige ongelukken gebeuren.

17. CONTROLEER REGELMATIG DE WERKING VAN DE CONTACT ARM

Gebruik het apparaat niet wanneer de contactarm niet goed functioneert. Er kunnen dan onbedoeld nagels geslagen worden. Zorg ervoor dat de contactarm ongehinderd kan functioneren.

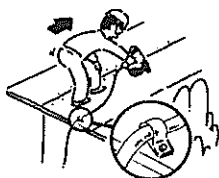

18. BIJ GEBRUIK BUITEN OF OP EEN HOOGTE

Bij het bevestigen van dakpanelen of andere hellende oppervlakken is het raadzaam om onderaan te beginnen en geleidelijk naar boven te werken. Naar beneden werken is gevaarlijk, aangezien men het steunpunt voor de voeten kan verliezen. Bevestig de slang dichtbij de plek waar u nagels wilt gaan slaan. Er kunnen ongelukken gebeuren wanneer aan de slang getrokken wordt, of wanneer deze ergens achter blijft haken.

19. GEBRUIK HET APPARAAT NOOIT INDIEN ER SPRAKE IS VAN EEN DEFECT EN ALS HET NIET NORMAAL FUNCTIONEERT

20. SCHIET MET HET APPARAAT NOOIT IN DE RUIMTE

Zo voorkomt u gevaar door losvliegende nagels en overbelasting van het apparaat.

NEEM, NAAST DEZE VOORZORGSMAATREGELEN, OOK DE VOLGENDE ZAKEN IN ACHT

- Gebruik het apparaat niet als hamer.
- Draag het apparaat altijd aan het handvat, nooit aan de luchtslang.
- Gebruik het apparaat alleen waarvoor het gemaakt is.
- Blokkeer de trekker nooit.
- Bewaar het apparaat op een droge plaats, buiten het bereik van kinderen.
- Gebruik het apparaat nooit zonder veiligheidslabel.
- Breng geen veranderingen aan het ontwerp en de functie van het apparaat aan zonder toestemming van MAX CO.,LTD.

Aanvulling op de gebruiksaanwijzing

1-1-2001

Volgens de Europese Norm EN 792-13, geldt vanaf 1-1-2001 het voorschrift, dat alle montageapparatuur die repeterend slaan gebruikt kunnen worden, voorzien moeten worden van de aanduiding "Niet vanaf steigers en ladders gebruiken", en mag voor bepaalde doeleinden niet gebruikt worden t.w.:

- Bij het wisselen van een montage positie naar andere over steigers, trappen, ladders of dergelijke constructies zoals b.v. panlatten geschiedt.
- Bij sluiten van kisten of verpakkingen
- Bij het aanbrengen van transportbescherming b.v. op voertuigen en wagons.

"Niet vanaf steigers en ladders gebruiken".

2. SPECIFICATIE EN TECHNISCHE GEGEVENS

1. NAMEN VAN DE ONDERDELEN

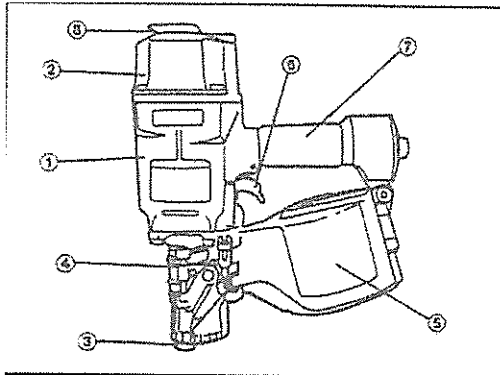

1. Huis
2. Cylinder kap
3. Contactarm
4. Neus of schacht
5. Magazijn
6. Trekker
7. Handvat
8. Uitlaatkap

2. MACHINE SPECIFICATIE

MODEL	CN55
HOOGTE	283 mm
BREEDTE	131 mm
LENGTE	270 mm
GEWICHT	2,5 kg
AANBEVOLEN WERKDRUK	70 tot 100 p.s.i. (5 tot 7 bar)
LAAD CAPACITEIT	300 - 350 nagels
LUCHTVERBRUIK	0.92 l bij 90 p.s.i. (6 bar)
ACCESSOIRES	Inbussleutel

3. NAGEL SPECIFICATIE

MODEL	CN55
Nagel lengte	25 mm tot 57 mm
Schacht diameter	2,1 mm tot 2,3 mm
	Glad, Ring, Schroef

SNELKOPPELING EN INSTEEKNIPPEL

Gebruik een insteeknippel met een 1/4 aansluiting N.P.T. . De binnenmaat moet 7 mm of groter zijn. Er dient lucht te kunnen ontsnappen als de luchttoevoer ontkoppeld wordt van het apparaat.

AANBEVOLEN WERKDRUK

70 tot 100 psi (5 tot 7 bar). Kies een werkdruk die binnen het aangegeven bereik valt voor het beste resultaat. Overschrijdt nooit 120 psi (8 bar)

4. TECHNISCHE GEGEVENS

1. GELUIDSNIVEAU

LWA, 1s, d 94.84 Db

LPA, 1s, d 88.06 dB

2. TRILLINGEN

Trillingskengetal = 2.81 m/s²

Deze waarden zijn vastgesteld en genoteerd overeenkomstig ISO 8662-11.

Dit kengetal is machine afhankelijk en laat de invloed van het hand-armsysteem tijdens het gebruik van het apparaat buiten beschouwing. De invloed van het hand-armsystemen is afhankelijk van de gripsterkte, de contactdruk, de werkrichting, de hoofdtoevoerleiding, het werkstuk en de oplegging.

5. TOEPASSINGEN

- Het maken van houten pallets, trommels en exportkisten.
- Het maken van kratten.
- Het maken van houten schuurtjes en schuttingen.
- Algemeen aannemers- en constructiewerk.

WAARSCHUWING:

3. LUCHTTOEVOER EN AANSLUITINGEN

Lees eerst de "1^e veiligheidsvoorschriften".



GEBUIK GEEN ANDERE VOEDING DAN EEN LUCHTCOMPRESSOR

Het apparaat werkt alleen op samengeperste lucht. Gebruik nooit een ander soort hoge druk gas of vlambare gassen (bijv. zuurstof, acetyleen) met het oog op explosiegevaar. Gebruik daarom voor de machine alleen samengeperste lucht.



WERK ALLEEN BINNEN HET AANGEGEVEN LUCHTDRIJKBEREIK

Het apparaat is geschikt voor het werken binnen een luchtdrukgebied van 75 tot 100 p.s.i. (5 tot 7 bar). De druk dient aangepast te worden aan het materiaal waarmee gewerkt wordt. Het apparaat dient nooit gebruikt te worden indien de werkdruk 120 p.s.i. (8 bar) overschrijdt.



HET APPARAAT NIET GEBRUIKEN BIJ EEN ONTVLAMBARE STOF

Gebruik het apparaat nooit in de buurt van een ontvlambare stof (bijv. thinner, benzine). Vluchtige dampen uit deze stoffen kunnen namelijk de compressor ingezogen worden en met de lucht samengeperst worden, waardoor explosiegevaar ontstaat.

GEBUIK DE JUISTE INSTEEKNIPPEL

Er mag zich geen lucht meer in de insteeknippel bevinden als de luchttoevoer uitgeschakeld is. Bij gebruik van een verkeerde insteeknippel, kan het apparaat na uitschakeling geladen blijven met lucht en kan nog een nagel slaan, zelfs nadat de luchttoevoer is afgesloten en zo verwondingen veroorzaken



ONTKOPPEL DE MACHINE VAN DE LUCHTVOEDING ALS HET APPARAAT BUITEN BEREIK IS

Ontkoppel de machine altijd van de luchtvoeding na het beëindigen of opschorten van uw werkzaamheden, als u naar een ander werkplek gaat of wanneer u het apparaat anders wilt instellen, uit elkaar wilt halen of wanneer u een vastzittende nagel wilt verwijderen.

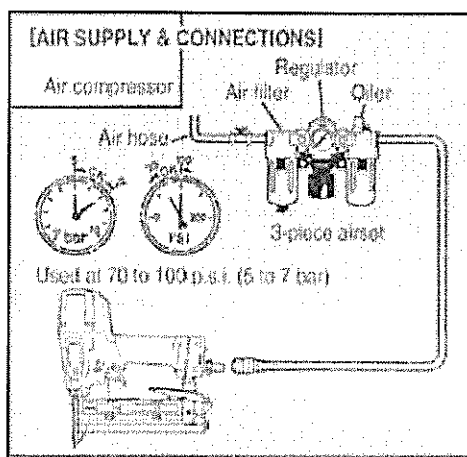

INSTEELKNIPPEL: Gebruik een insteeknippel die de lucht uit het apparaat kan laten ontsnappen als het losgekoppeld wordt van de toevoer.

SLANGEN: De slang moet een minimale diameter hebben van 1/4" (6mm) en niet langer zijn dan (5m). Indien u slangen gebruikt met een diameter van 10mm kunt u een slang-lengte van 20 meter gebruiken.

TOEVOER: Gebruik alleen de normale geperste lucht als energiebron voor het apparaat.

DRIEDELIGE F.R.L.-SET (luchtfilter, regelaar, olienevelaar)

Raadpleeg de technische specificaties voor het instellen van de juiste werkdruk.

NB.

Met een filter bereikt u het beste resultaat en de minste slijtage aan het apparaat, aangezien vuil en water in de luchttoevoer de belangrijkste oorzaken van slijtage zijn. Voor optimaal functioneren is het raadzaam om het apparaat regelmatig, maar niet overmatig te smeren. Wekelijks een drupje olie in de insteeknippel van de machine. Als olie via de luchttoevoer wordt ingebracht worden de onderdelen in de machine vanzelf gesmeerd. Indien de machine 4 weken of langer niet wordt gebruikt is het gewenst een druppel olie in de insteeknippel te doen en een keer te schieten.

4. INSTRUCTIES BIJ GEBRUIK

1. VOOR GEBRUIK

1. Draag een veiligheidsbril.
2. Sluit de luchttoevoer nog niet aan.
3. Controleer of alle schroeven vast zitten.
4. Controleer of de contactarm en de trikker soepel functioneren.
5. Sluit de luchttoevoer aan.
6. Controleer op luchtlekken.
7. Houdt bij het vasthouden van de machine de vinger niet aan de trekker en plaats de contactarm op het materiaal / werkstuk. (Het apparaat mag niet in werking treden).
8. Houdt de contactarm iets van het werkstuk af en haal de trekker over. (Het apparaat mag niet in werking treden).
9. Ontkoppel de luchttoevoer.

WAARSCHUWING:

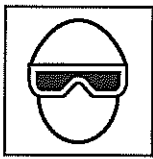

2. TIJDENS GEBRUIK

Er bestaat altijd gevaar voor beschadigingen aan ogen door opwaaiend stof via de uitgestoten lucht, of door een nagel die wegspringt bij onjuist gebruik van het apparaat. Deze waarschuwing is van toepassing voor gebruiker en omstander. Daarom dient men tijdens het gebruik van het apparaat altijd een veiligheidsbril te dragen. De werkgever en / of gebruiker moet zorgdragen voor afdoende bescherming van de ogen. Deze bescherming moet voldoen aan de eisen van de Arboret en dient zowel aan de voorkant als aan de zijkant van de ogen goede bescherming te bieden.

NB. Brillen met beschermglazen of beschermkappen zonder zijkanten bieden onvoldoende bescherming.

WAARSCHUWING:



Houdt handen of andere lichaamsdelen weg van de schachttuitgang tijdens het gebruik.

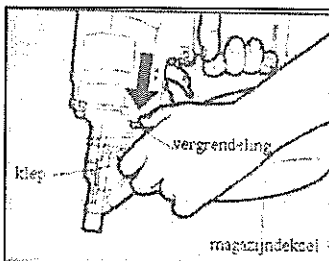

HET LADEN VAN NAGELS

1. Open het magazijn.
Druk de vergrendeling naar beneden en open de klep.
Open eveneens het magazijndekkel.

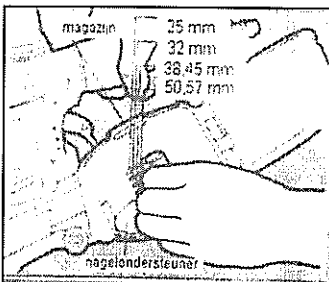

2. Nageldrager instellen

Plaats de nageldrager op de juiste hoogte. De nageldrager kan op vier hoogtes ingesteld worden. Trek de as in het nagelmagazijn naar boven en draai deze naar rechts wanneer u op de juiste hoogte bent. De hoogte voor de verschillende nagellengtes staat in het nagelmagazijn aangegeven.

3. Het laden van nagels

Plaats een rol nagels in het magazijn. Rol voldoende nagels af om tot de schacht te komen en plaats de tweede nagel tussen de tandjes van het nagel aanvoersysteem. De nagelkoppen dienen in de gleuf aan de bovenkant van het aanvoersysteem te vallen.

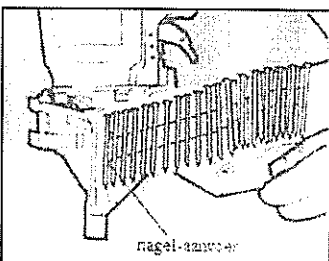

4. Sluit de klep

5. Doe de sluiting dicht.

Controleer of de sluiting dicht klikt. (Zo niet, controleer of de nagelkoppen wel in de gleuf van het transportsysteem liggen.)

CONTROLE PROEF

1. Stel de luchtdruk in op 70 psi (5) en sluit de luchttoevoer aan.
2. Druk, zonder de trekker aan te raken, de contactarm tegen het werkstuk. Haal de trekker over. (Het apparaat moet nu een nagel slaan/schieten.)
3. Haal, met het apparaat los van het werkstuk, de trekker over. Druk dan de contactarm tegen het werkstuk. (Het apparaat moet nu een nagel slaan/schieten.)
4. **Stel de luchtdruk in op de laagst mogelijke stand die past bij de diameter van de lengte van de nagels en de hardheid van het werkstuk.**

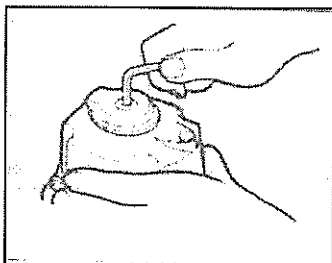

UITLAAT-RICHTING INSTELLEN

- Draai de inbusbout (aangegeven op de tekening) los.
- Draai de uitlaatmond in de gewenste richting.
- Draai de inbusbout weer vast.

TWEE TYPE UITVOERINGEN

Van dit model machine bestaan twee uitvoeringen

"CONTACT-SCHOT" MODEL (repetierend spijkeren)

Bij het contact-shot model houdt u de trekker ingetrokken. Telkens wanneer u de contactarm tegen het materiaal drukt, wordt een nagel in het materiaal gedreven. Dit schietmechanisme kan in vele gevallen tijdbesparing opleveren.

Bij het positioneren van de volgende nagel in de machine kan de machine schokken. Daarbij kan de nagel-uitvoer het materiaal ongewild opnieuw raken. Zo kan bij een ingetrokken trekker de tweede nagel op een ongewenste plaats het materiaal ingedreven worden.

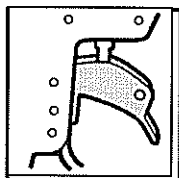

MODEL IDENTIFICATIE

"Contact-schot" model

Herkenbaar aan een zwarte trekker.

"ENKEL-SCHOT" MODEL (schot voor schot spijkeren)

Bij het "enkel-schot" model drukt u de contactarm tegen het materiaal en trekt daarna aan de trekker. Dit maakt het precies plaatsen van een nagel eenvoudiger, zonder de kans te hebben ongewild een volgende nagel op een ongewenste plaats te schieten. Het "enkel-schot" model is veiliger, omdat er geen nagel wordt geschoten bij het aanraken van het te bevestigen materiaal(of iets anders), terwijl de trekker is ingetrokken.

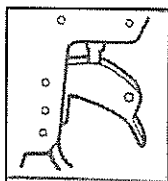

MODEL IDENTIFICATIE

"Enkel-schot" model

herkenbaar aan een zilverkleurige trekker.



5. ONDERHOUD

1. **SCHIET NOOIT MET HET APPARAAT ALS DEZE LEEG IS**
2. **GEBRUIK DE DRIEDELIGE F.R.L. SET (Filter, drukregelaar en olieknevelaar)**
Indien u geen F.R.L. set gebruikt, kan vocht en vuil uit de compressor in het apparaat komen. Dit veroorzaakt roestvorming en slijtage, waardoor het apparaat slecht gaat functioneren. De lengte van de slang tussen de luchtset en het apparaat mag niet langer zijn dan 5 meter, omdat anders de luchtdruk vermindert.
3. **GEBRUIK DE JUISTE OLIE**
Gebruik zuurvrije luchtgereedschap olie om het apparaat te smeren.
Doe na gebruik van het apparaat, 2 of 3 druppels olie in de luchttoevoer met de oliespuit.
(Gebruik ISO VG32 olie)
4. **CONTROLEER EN ONDERHOUD HET APPARAAT DAGELIJKS VOOR GEBRUIK**

Koppel de luchttoevoer af en leeg het magazijn als u het apparaat wilt controleren of onderhoud wilt plegen.

1. Tap water van de F.R.L. set en de compressor af.
2. Houdt de olie in de F.R.L. set op peil.
3. Verschoon het filter van de F.R.L. set en tap deze zo nodig af.
4. Controleer of alle schroeven vast zitten.
5. Zorg dat de contactarm soepel op en neer kan bewegen.

6. OPSLAG

1. Als het apparaat voor langere tijd niet gebruikt wordt, breng dan een dun laagje olie op de stalen onderdelen aan, om roestvorming te voorkomen.
2. Doe enkel druppels zuurvrije olie in de insteeknippel van de machine en schiet een keer. Haal alle nagels uit het magazijn.
3. Als het apparaat niet gebruikt wordt, moet het opgeborgen worden op een warme, droge plaats, buiten het bereik van kinderen.
4. Ieder apparaat heeft op den duur een onderhoudsbeurt of vervanging van onderdelen als gevolg van slijtage door normaal gebruik.

7. PROBLEMEN EN REPARATIES

Problemen en/ of reparaties dienen te worden opgelost dan wel te worden uitgevoerd door een MAX CO,LTD erkende distributeur.

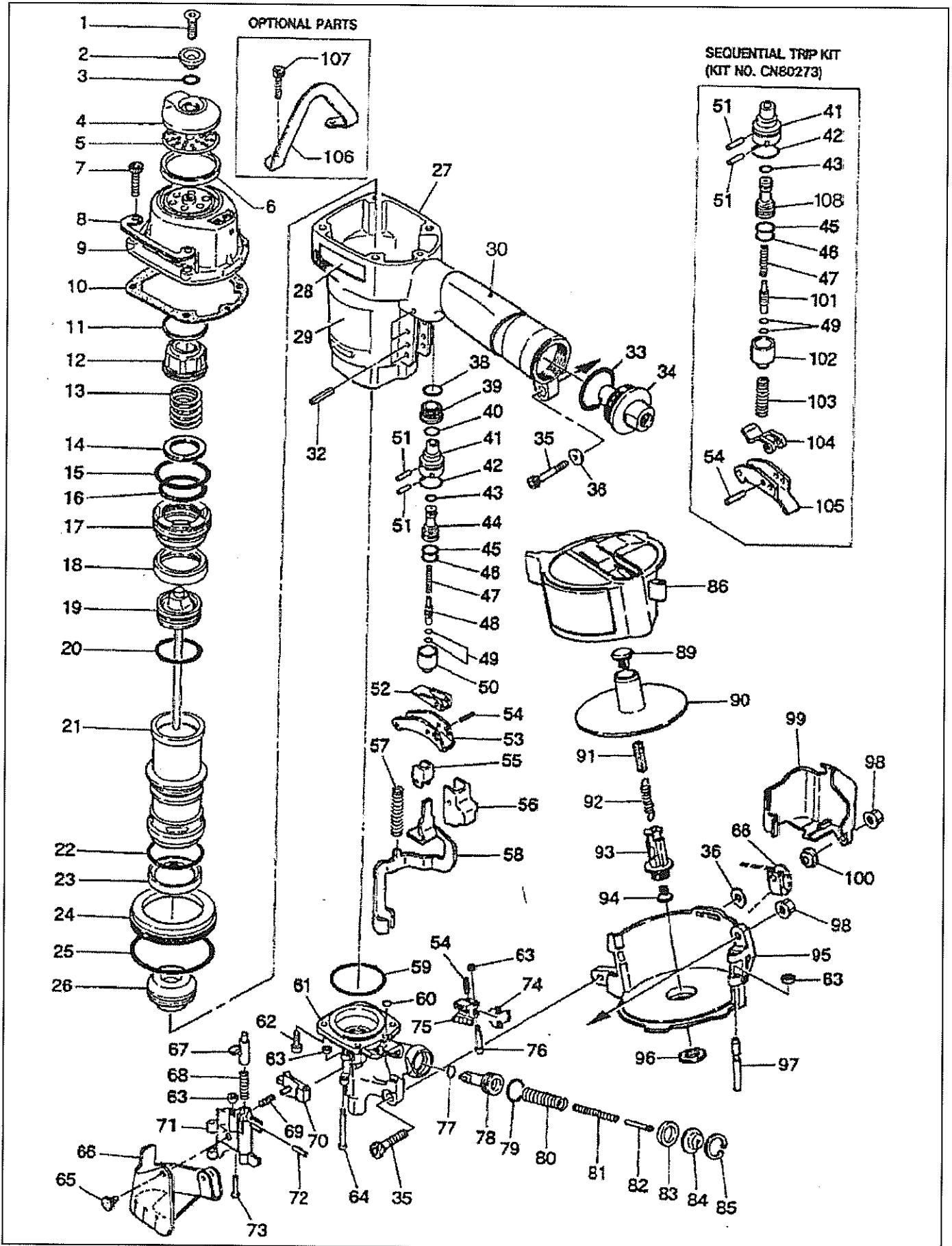

Pneumatische rolnagelmaschine. Model CN55

NO	Code	Description	NO	Code	Description
1	AA82427	Screw 8 X 20 (Hexagonal Hall)(Replaces BB49813+CN3	56	CN34420	CONTACT ARM COVER B
2	CN32631	Exhaust Cover Holder For Use W/AA82427(REP.CN32582)	57	KK23256	COMPRESSION SPRING 3256
3	HH11132	O-RING 1AP10A CN65072	58	CN35821	CONTACT ARM UNIT
4	CN32243	EXHAUST COVER(FORMER CN31933)	59	HH19198	O-RING 1A 1.9 X 47
5	CN31934	EXHAUST FILTER	60	HH19125	O-RING A1.6X4.2 CN65064
6	CN32242	EXHAUST COVER SEAL	61	CN34419	NOSE(REPLACES CN31874)
7	BB40428	SCREW 6MM X 25MM	62	BB40413	SOC.HD.CAP SCREW 6X22 N5530
8	CN35767	PROTECTOR	63	EE39602	Washer 7 CN65059 N10056Former EE39601
9	CN34402	CYLINDER CAP UNIT	64	FF41501	STEP PIN 1501
10	CN34416	CYLINDER CAP SEAL	65	CN31083	HOOK, DUST COVER
11	CN31937	SPACER	66	CN31882	DUST SHIELD
12	CN33008	PISTON STOP(FORMER CN31936)	67	CN30587	DOOR LATCH CN65053
13	KK23578	COM. SPRING 3578	68	KK23123	SPRING 3123 CN65054
14	CN33610	HEAD VALVE WASHER	69	KK23109	SPRING 3109 CN65057
15	HH11156	O-RING ARP568-137	70	CN31881	CHECK PAWL
16	HH11909	O-RING 2.6X41.5	71	CN31880	DOOR <<<<<
17	CN34405	HEAD VALVE PISTON(FORMER CN31935)	72	FF21234	W.S. PIN 3 X 12 CN65055
18	CN33745	CYLINDER SEAL	73	FF41502	STEP PIN 1502
19	CN31866	MAIN PISTON UNIT <<<<<	74	KK33058	SPRING 3058
20	HH11101	O-RING 1AP38	75	CN31875	FEED PAWL (9.5MM)(FORMER CN31884)
21	CN31864	CYLINDER SLEEVE	76	FF41263	PIN 1263
22	HH11157	O-RING ARP568-136 850006	77	HH19197	O-RING 1A 2.4 X 9.8
23	CN31865	CHECK VALVE	78	CN31876	FEED PISTON
24	CN31429	CYLINDER RING <<<<<	79	HH11143	O-RING AP21 851437
25	HH12106	O-RING 1AG75	80	KK23257	COMPRESSION SPRING 3257
26	CN31890	BUMPER (FOR N55 ONLY)(FORMER CN31432)	81	KK23258	COMPRESSION SPRING 3258
27	CN34401	FRAME	82	CN31878	SPRING GUIDE
28	CN34404	LABEL(CN55)	83	CN31877	FEED PISTON BUMPER
29	CN34726	WARNING LABEL	84	CN31879	SPRING COLLAR
30	CN34703	GRIP COVER	85	JJ22407	C-RING 26
32	FF21254	PIN 3 X 28 N10038	86	CN35822	MAGAZINE CAP
33	HH12118	O RING 1AG35	90	CN35823	NAIL SUPPORT
34	CN34403	END CAP	91	CN30601	SPACER CN65091
35	BB40457	BOLT 6X38 FOR CC00402)(REPLACES BB40469)	92	KK13144	SPRING 3144 (SUPERCEDES KK13040)
36	EE39138	WASHER 138	93	CN34407	MAGAZINE POST
38	HH11159	O-RING ARP568-016 86459	94	CN30602	SPRING HOOK
39	CN31885	SPACER	95	CN34406	MAGAZINE
40	HH11151	O-RING ARP568-013 N10067	96	EE39603	RUBBER WASHER 14(REPLACES EE39606)
41	CN32247	TRIGGER VALVE HOUSING(REPLACES CN/KN10387)	97	FF31251	PIN 1251
42	HH11138	O-RING AP20	98	CC00402	NUT M6
43	HH11119	O-RING AP6 N10027	99	CN31872	ARM COVER A
44	CN31589	PILOT VALVE	100	CN30707	COLLAR
45	HH11209	O-RING 1BP7 N10028	101	CN31715	TRIGGER VALVE STEM CN-670DS
46	HH11113	O-RING AP9 N5528	102	CN31716	TRIGGER VALVE CAP CN-670DS
47	KK23129	COMPRESSION SPRING 3129	103	KK23228	SPRING 3228
48	CN31347	TRIGGER VALVE STEM	104	CN34300	CONTACT LEVER DS
49	HH11901	O-RING 1.4 X 2.5 CN65020	105	CN30276	TRIGGER (S.T.)
50	CN31346	TRIGGER VALVE CAP	106	CN34728	HANGER
51	FF30161	PIN 161	107	BB40422	BOLT 6X30 FOR CC00402)(REPLACES BB40438+CC49408)
52	TA10506	CONTACT LEVER	108	CN33627	PILOT VALVE
53	TA10505	TRIGGER	109	CN80610	O-RING KIT FOR CN55
54	FF21220	PIN 3X16 N10098	110	CN80548	TRIGGER VALVE KIT(SN90A)
55	CN31870	ARM GUIDE			